

# 规格书

## WWT230-08-65

### 6M 工业镜头

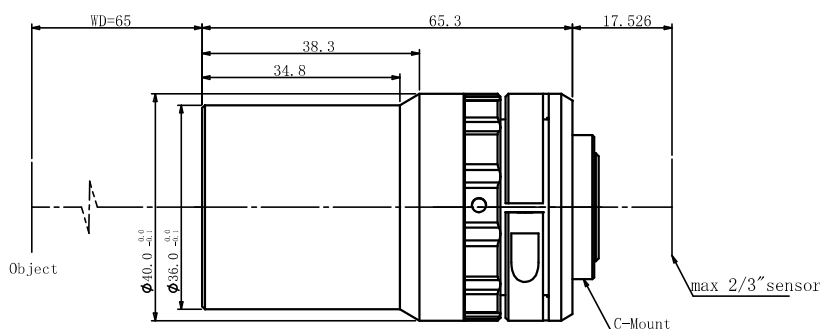

#### 光学参数

放大倍率 $\beta$ (x)	0.8
物方工作距 WD (mm)	65
支持 CCD 尺寸 ( $\Phi$ mm)	11.0(2/3")
像方 F/#	8.0
焦距 (mm)	42.1
数值孔径 NA	0.04996
物方分辨率 ( $\mu$ m)	6.7
物方景深 DoF (mm)	1.0
像方 MTF30 (lp/mm)	102
TV 畸变 (%)	-0.0179

#### 视野范围 (mm × mm)

1/1.8" (7.13x5.37)	8.91x6.71
1/1.8" (7.43x4.9)	9.29x6.13
2/3" (8.45x7.1)	10.6x8.9

#### 机械参数

相机接口	C
镜头总长 (mm)	65.3
是否同轴光 / 可调光栏	否 / 否

